

FIBERBOX ÖVERSIKT

OBS! FIBERBOXEN SKA ALLTID PLACERAS VÅGRÄTT

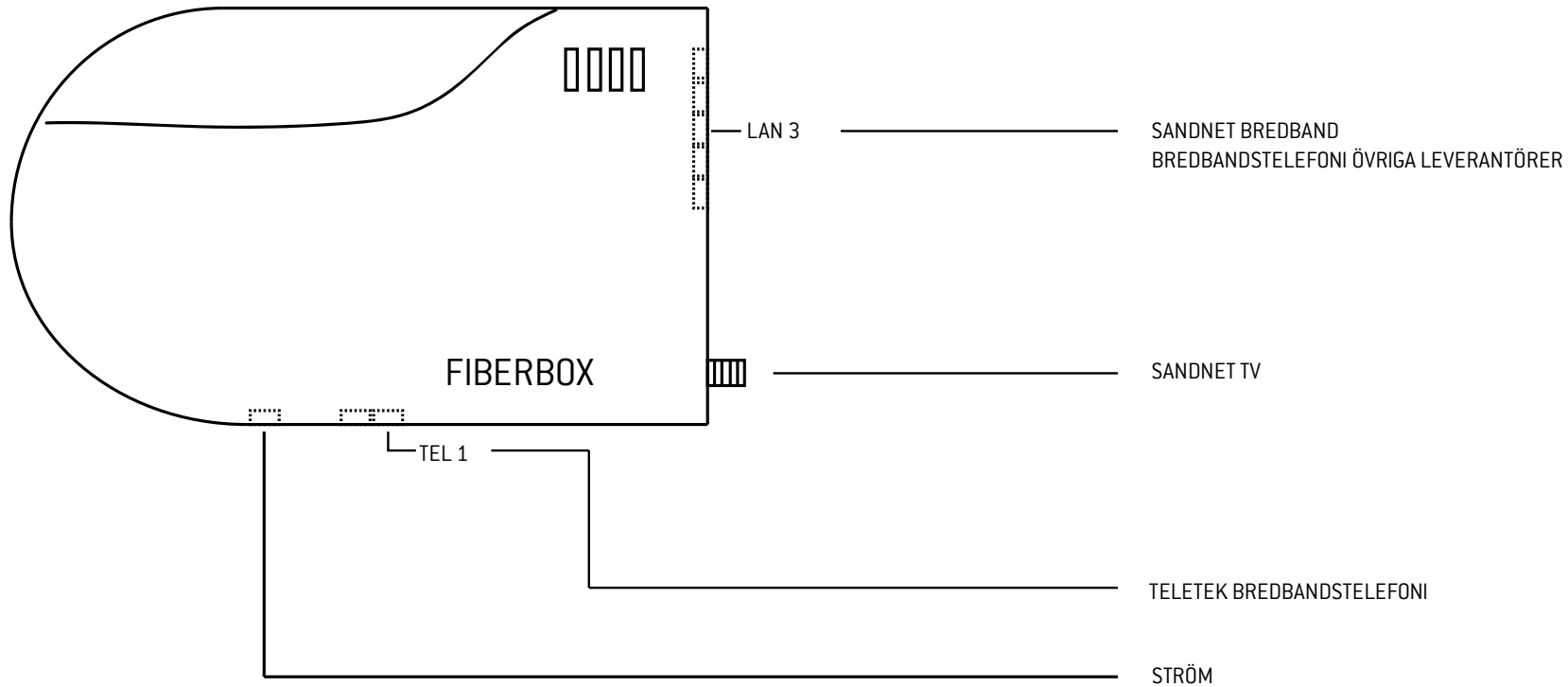

SANDNET ANSVARAR FÖR FIBERBOXEN - KUNDEN ANSVARAR FÖR DET SOM KOPPLAS IN I FIBERBOXEN

KOPPLINGSSCHEMA

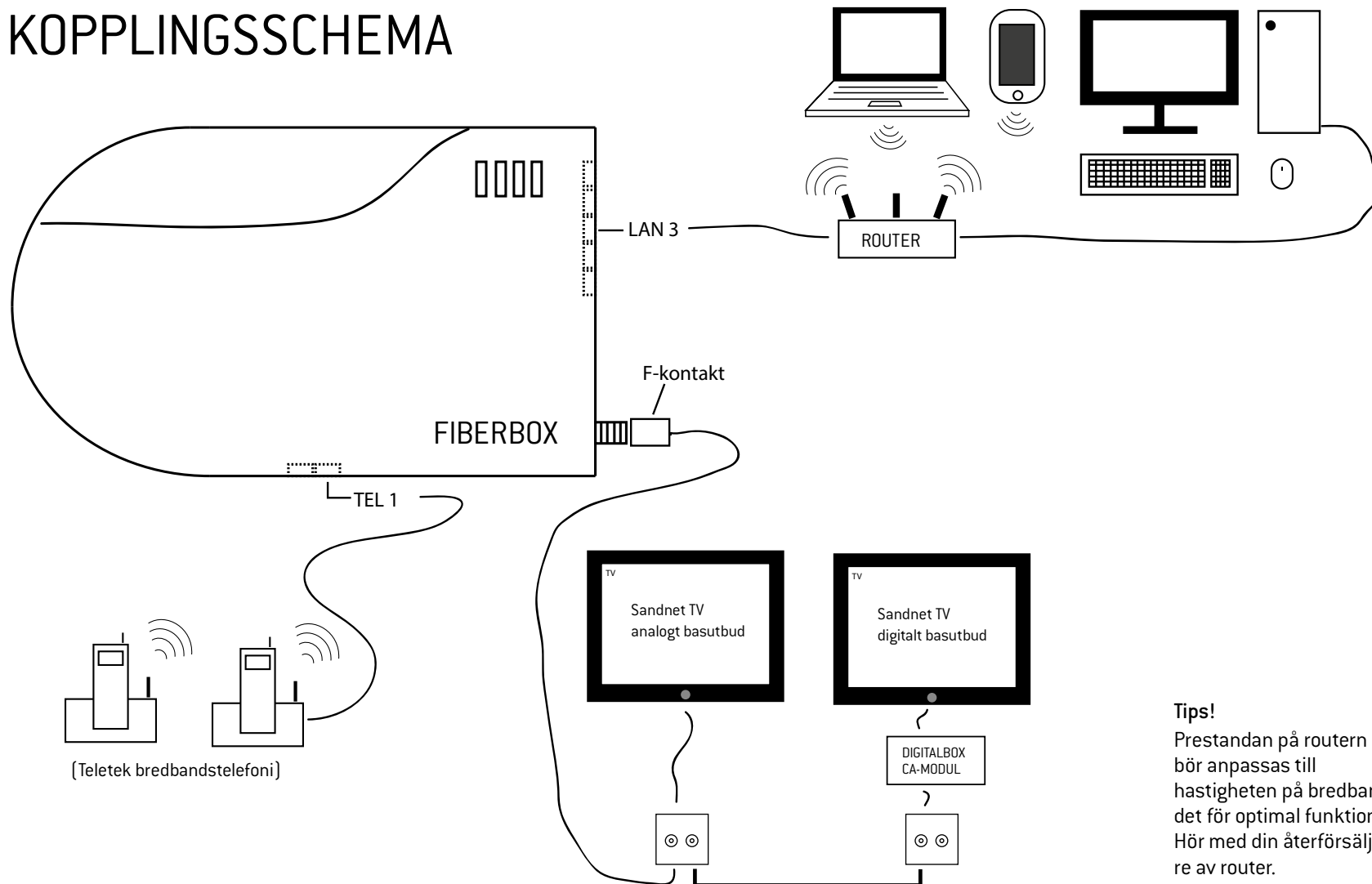

Tips!
Prestandan på routern bör anpassas till hastigheten på bredbandet för optimal funktion. Hör med din återförsäljare av router.

SANDNET ANSVARAR FÖR FIBERBOXEN - KUNDEN ANSVARAR FÖR DET SOM KOPPLAS IN I FIBERBOXEN

PLACERING AV FIBERBOX

OBS! FIBERBOXEN SKA ALLTID PLACERAS VÅGRÄTT

REKOMMENDERAT MINSTA AVSTÅND FRÅN HÖRN
ELLER ANNAN UTRUSTNING ÄR 30 CM

TÄNK PÅ ATT PLACERA FIBERBOXEN I NÄRHETEN
AV ETT ELUTTAG DÅ DEN BEHÖVER STRÖM

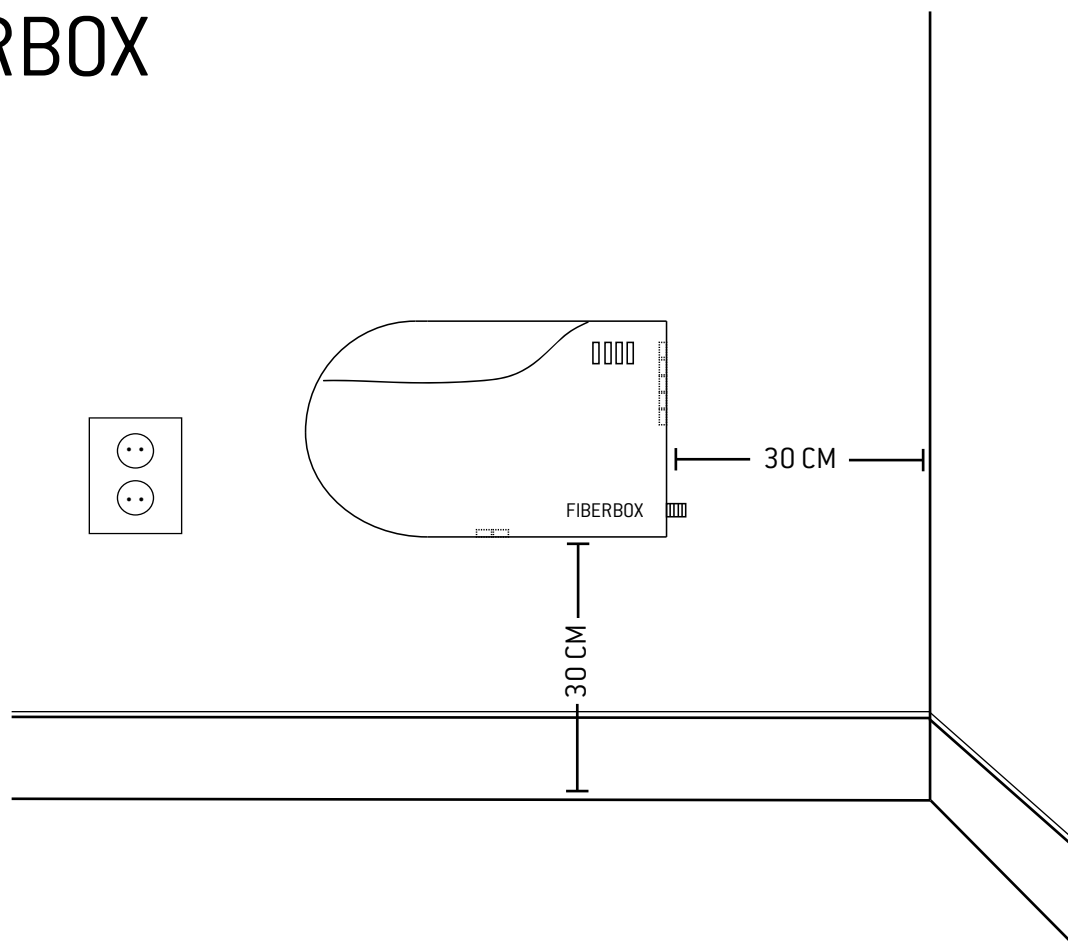

TV - KASKADNÄT

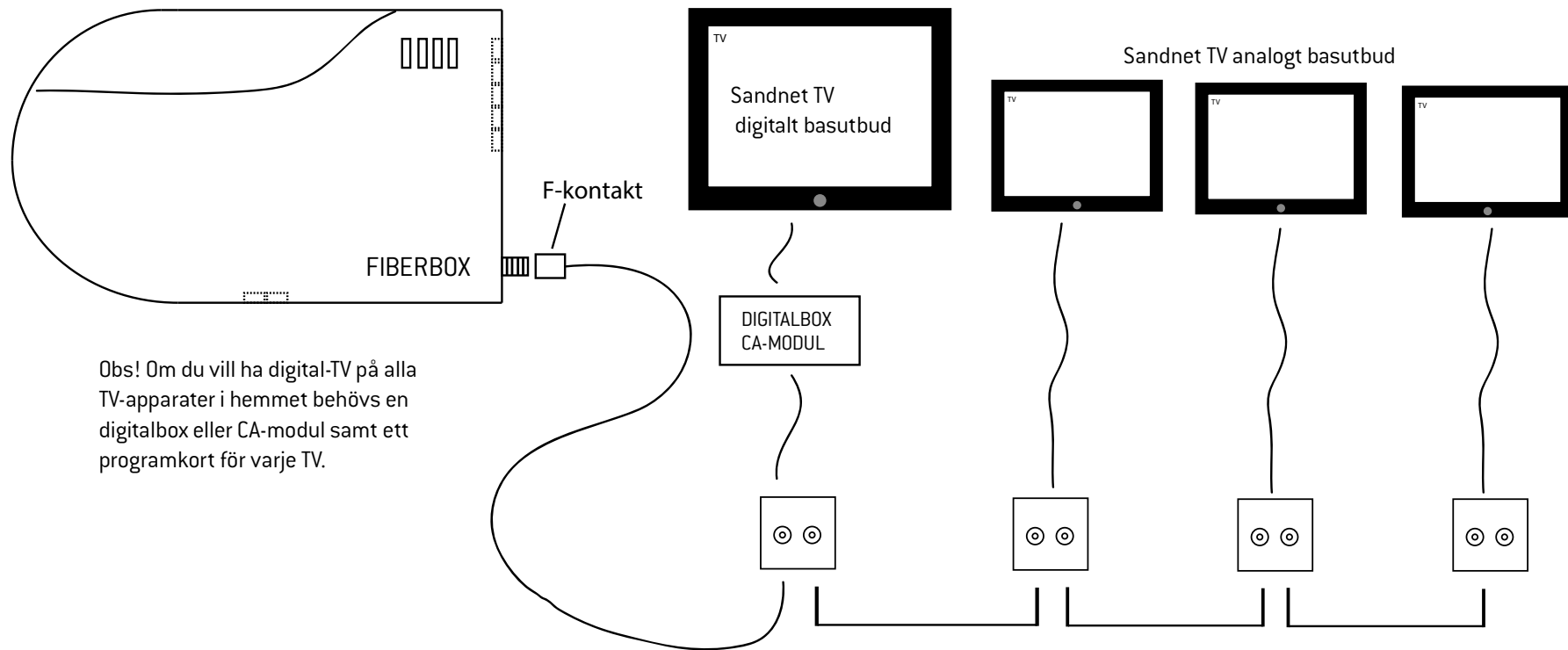

Obs! Om du vill ha digital-TV på alla TV-apparater i hemmet behövs en digitalbox eller CA-modul samt ett programkort för varje TV.

SANDNET ANSVARAR FÖR FIBERBOXEN - KUNDEN ANSVARAR FÖR DET SOM KOPPLAS IN I FIBERBOXEN

TV - STJÄRNNÄT

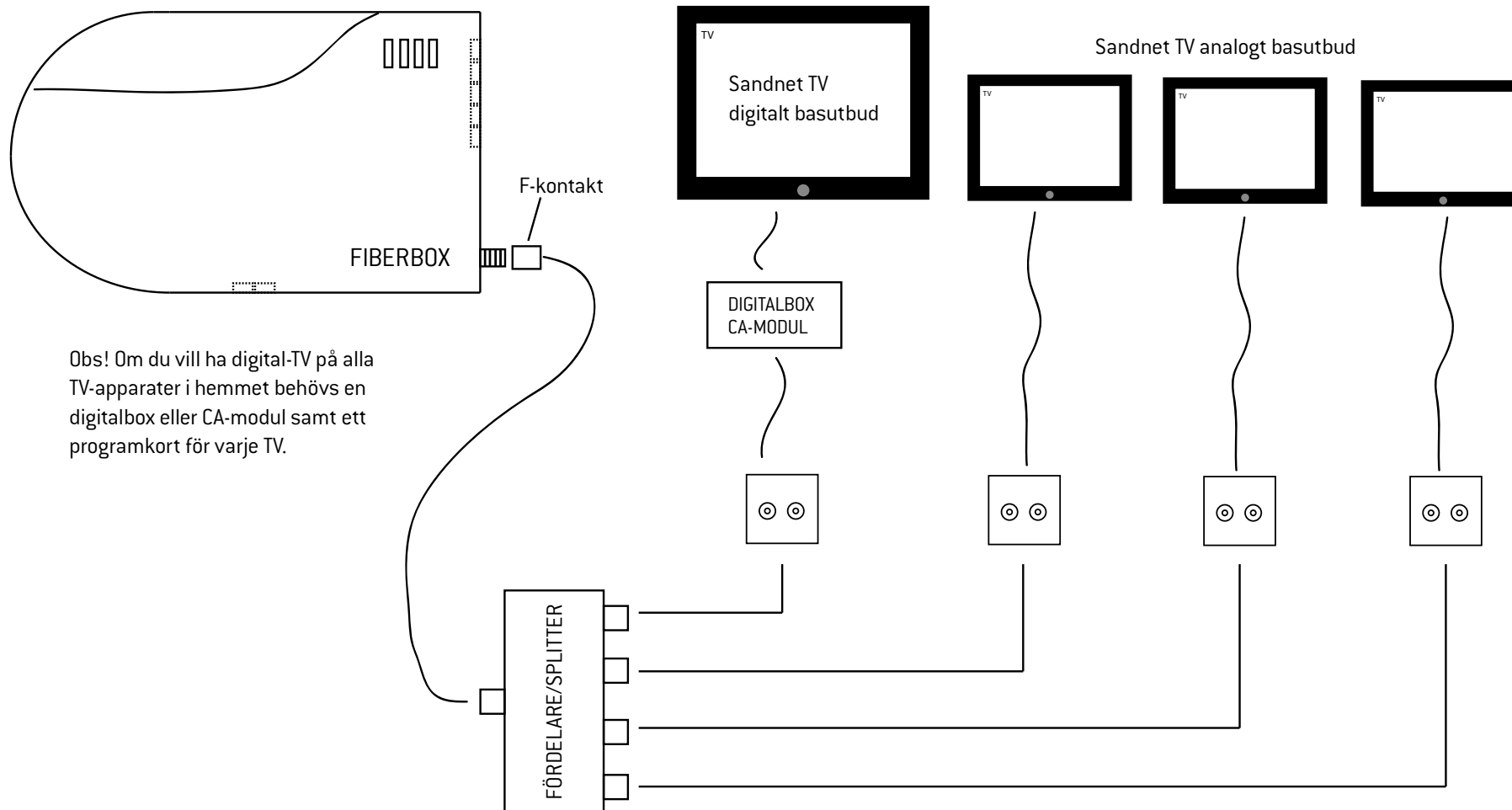

Obs! Om du vill ha digital-TV på alla TV-apparater i hemmet behövs en digitalbox eller CA-modul samt ett programkort för varje TV.

SANDNET ANSVARAR FÖR FIBERBOXEN - KUNDEN ANSVARAR FÖR DET SOM KOPPLAS IN I FIBERBOXEN

TV - DIREKT I FIBERBOX

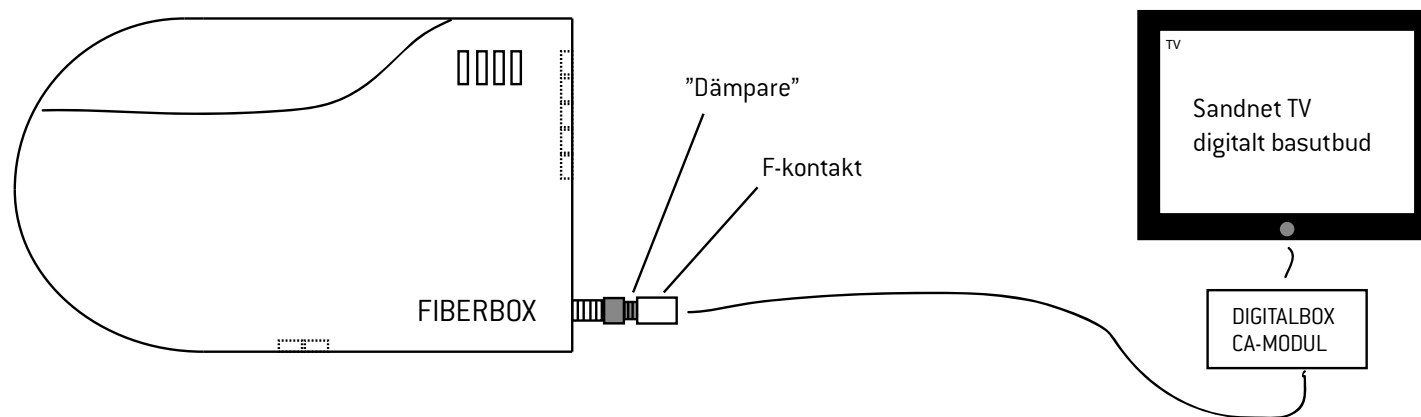

SANDNET ANSVARAR FÖR FIBERBOXEN - KUNDEN ANSVARAR FÖR DET SOM KOPPLAS IN I FIBERBOXEN

TELEFONI & BREDBAND

BREDBANDSTELEFONI GENOM FIBERBOXENS BREDBANDSPORT LAN 3

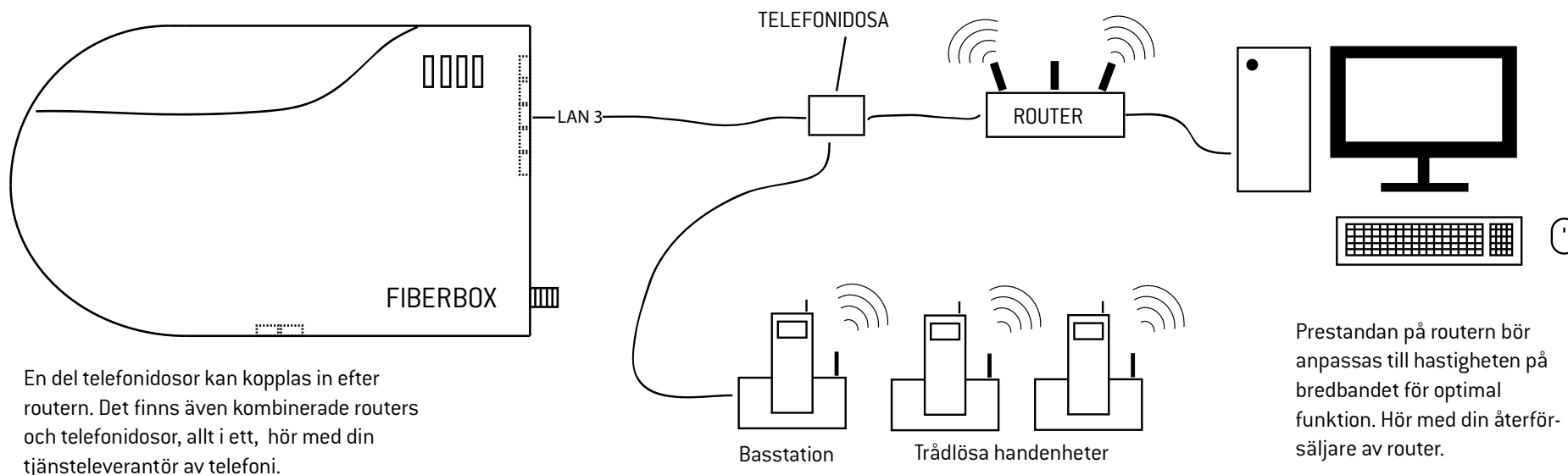

En del telefonidosor kan kopplas in efter routern. Det finns även kombinerade routers och telefonidosor, allt i ett, hör med din tjänsteleverantör av telefoni.

Prestandan på routern bör anpassas till hastigheten på bredbandet för optimal funktion. Hör med din återförsäljare av router.

SANDNET ANSVARAR FÖR FIBERBOXEN - KUNDEN ANSVARAR FÖR DET SOM KOPPLAS IN I FIBERBOXEN

TELEFONI (broadbandstelefonti med Teletek)

FRÅN FIBERBOX TILL 1:A JACKET

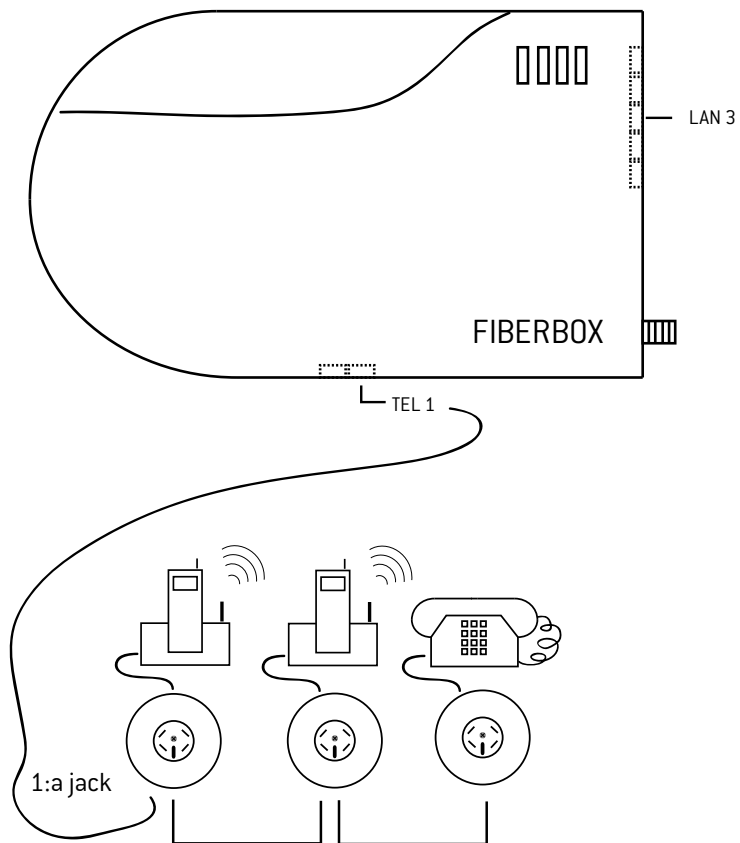

FRÅN FIBERBOX TILL BASSTATION MED TRÅDLÖS HANDEHET

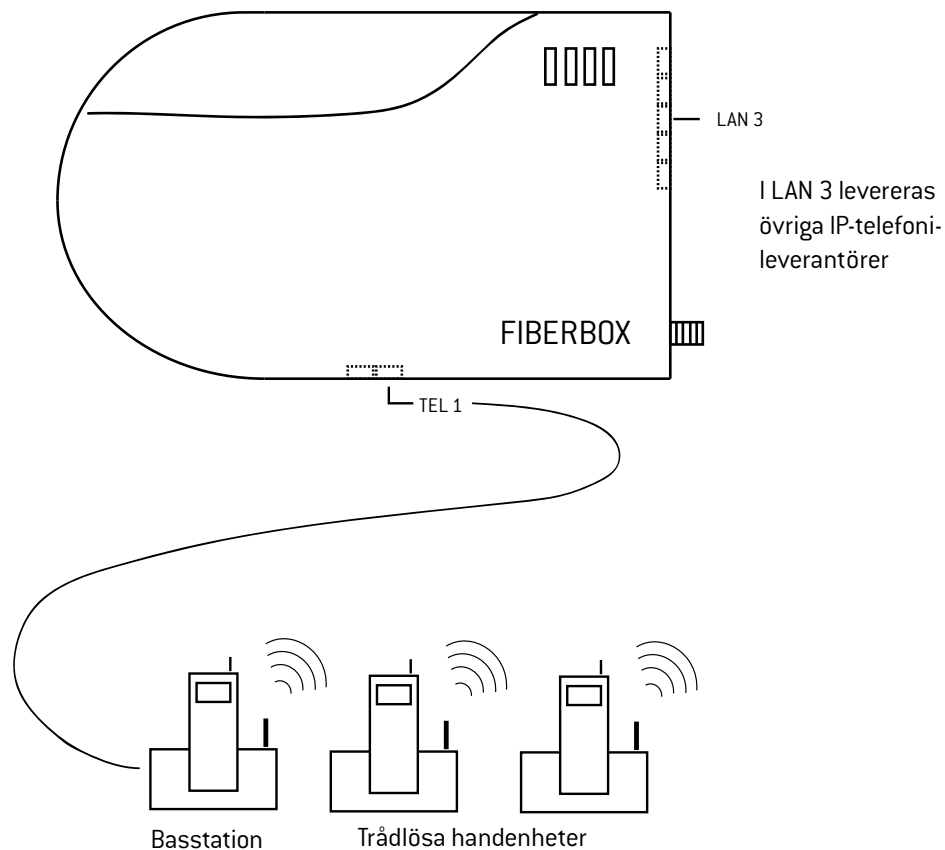

SANDNET ANSVARAR FÖR FIBERBOXEN - KUNDEN ANSVARAR FÖR DET SOM KOPPLAS IN I FIBERBOXEN